



第43回

All Japan Indoor Cycling Championships

全日本室内自転車競技 選手権大会

日時:平成24年12月1日(土) am9:20 競技開始

pm1:00 開会式

12月2日(日) am9:40 競技開始

pm4:40 表彰・閉会式

会場: ボディメーカー コロシウム
(大阪府立体育会館 第2競技場)

〒556-0011 大阪市浪速区難波中3-4-36

- 主催 (財)日本自転車競技連盟
- 主管 日本室内自転車競技連盟
- 協賛 バルカーグループ・東洋紡
- 後援 (財)JKA
(財)日本自転車普及協会



競輪補助事業

<http://keirin.jp/>
<http://ringing-keirin.jp/>



東洋紡が1996年から展開する三次元スプリング構造体

BREATHAIR

プレスエア

TOYOBO
Ideas & Chemistry

クッション性能
高反発で寝返りが
うちやすい

環境
リサイクル可能

安全
燃焼時の有毒ガスの
発生が少ない

耐衝撃性能
SEK基準に合格する
制震性能付与

通気性
ムレにくい

耐久性
8万回の繰り返し圧縮
にも耐えられるへたり
にくいクッション材

透水性
洗えるクッション材

抜群の
通気性
高反発
耐久性
清潔性
で大人気!

選ばれて、様々な場所・用途で大活躍しております!

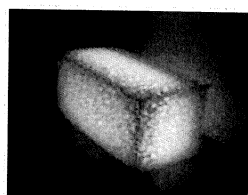
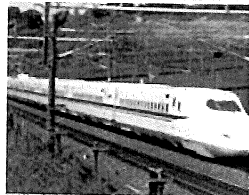

採用事例

・寝具 ・介護マット・車イス・二輪シート・鉄道車両 (新幹線N700系のぞみ等)・防災用品 他

BREATHAIR を使用した製品を紹介いたします。

ずっと求めてた「深い眠り」へ
プレスエア6枚を縫製に使う、最高級高反発敷布団

興快寝敷布団 ***
FOUR SEASONS EX
フォーシーズンズ イーエックス

FOUR SEASONS EX
敷布団 (シングルサイズ) : 29,800円 (税込) <http://www.soukaiketsu.com/>

デスクワークの頼れる味方
長時間の負担や長時間の暴息を軽減する快適クッション

OFFICE CUSHION
オフィスクッション (全6色)
2,900円 (税込)

商品の
お買い求めは **爽快潔 Living**

お問い合わせ先

(素材) 東洋紡株式会社 生活・産業資材事業部 プレスエアグループ 06-6348-3903
(製品) 近江化成工業株式会社 (ネットショップ名: 爽快潔リビング) 0748-26-2914

MEMO

ADDRESS

ごあいさつ



(財) 日本自転車競技連盟 会長代行
Acting President
JAPAN CYCLING FEDERATION

大島 研一
OSHIMA, Kenichi

本連盟は国際自転車競技連盟 (UCI) の加盟国内連盟として、自転車競技の8つの競技部門すべてにおいて全日本選手権の開催・支援を行っております。

その競技部門のひとつである「第43回全日本室内自転車競技選手権大会」が、ここ大阪市のボディメーカーコロシウム (大阪府立体育館) に於いて開催されますことは誠に喜ばしい限りです。

本大会は全日本サイクルサッカー選手権として1970年11月に第1回大会が開催され、その後1985年からサイクルフィギュアも行われ、その年の日本チャンピオンを決める国内最高峰の大会であります。

昨年11月に鹿児島市に於いて室内自転車競技としては、日本で2度目となる世界選手権大会が開催され、世界の技とスピードあふれる各国代表選手の演技・プレーが繰り広げられました。この世界選手権開催は、日本における室内自転車競技の普及発展に貢献を果されました。

本日の全日本選手権大会に出場されます選手の皆さんには、全日本チャンピオンジャージ争奪に向け、日ごろの努力と練習の成果を遺憾なく発揮され、迫力あるプレー、見るものを魅了する演技が繰り広げられることを期待いたします。

これまで室内自転車競技を支えた方々の熱意と努力に敬意を表しますとともに、今大会開催にあたり、関係各位の多大なご支援とご協力に対し、心から感謝の意を表しましてご挨拶といたします。

ADDRESS

ごあいさつ

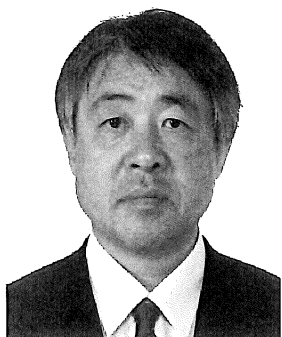

日本室内自転車競技連盟 会長

President,

JAPAN FEDERATION OF INDOOR CYCLING

妙中 義之

TAENAKA, Yoshiyuki

第43回全日本室内自転車競技選手権大会の開催にあたりご挨拶申し上げます。この大会は2012年度のサイクルサッカー、サイクルフィギュアの日本チャンピオンを決める大会です。

サイクルサッカーでは、トップレベルの選手の競技力の向上と若手の底上げの両面に取り組むために、公式試合数の増加を図り真剣勝負の回数を増やすことを試みた年でした。具体的にはバルカーカップ・世界選手権派遣選考会、Japan Cup・日独交流戦などへの各地区での公式予選会の開催など、トップチームと若手競技者がともに参加する機会を増やすことができました。この実現のために、日本室内自転車競技大会の役員にも若手を登用して活性化を図りつつあります。

サイクルフィギュアでは、ここ数年、ジュニア選手のこの競技への参加が増加してきております。このことはこの競技の発展にとって不可欠なもので、役員、OB/OG、現役選手などが一体となってクラブチームの結成と運営に力を入れてきた成果であり、ジュニア選手のご家族の方々の協力も大変貴重な貢献であると考えております。

これら両種目に共通していることは、この競技の先進国であるヨーロッパ、とくにドイツとの連携が大変重要で、長年続いているドイツ自転車連盟によるジュニア選手の日本への派遣事業を含めての協力関係を益々深めて行く必要があると痛感しております。

本大会も、関係各位のご協力により万全の準備をしておりました。選手の皆さんはこれまでの練習や他の大会での経験で培った能力を遺憾なく発揮し、頂点を目指されますよう頑張ってください。最後になりましたが、本大会の開催にあたり、ご後援いただきました(財)JKA (財)日本自転車普及協会、協賛いただきましたバルカーグループ様、東洋紡様には心より感謝いたします。

Executive Officers - 大会役員

名誉会長	大島 研一			
名誉副会長	百田 丈二			
会長	妙中 義之			
副会長	佐藤 善治			
顧問	山根 保正	川野 信男		
大会委員長	松井 義和			
大会副委員長	井上 徹			
大会委員	岡戸 義雄	植本 昌之	宮川 廣平	青戸 公一
	池尻 宏之	佐藤 康彦		

General Officers - 総務役員

総務委員長	佐藤 康彦			
総務委員	久保山亜紀	平松 美悠	夏目 実希	長藤 美穂
	森島 明博	三浦 充永	吉田 紗希	伊藤 智
				中嶋 清春

Technical Officers - 競技役員

競技委員長	宮川 廣平			
競技委員	阪本 博美	牧野萌々子	藤本 知世	中村 梨乃
<サイクルサッカー競技審判団>				
審判長	畑 仁			
審判員	池尻 宏之	平田 芳隆	玉井 利一	宮川 廣平
線審	各クラブから選出			
<サイクルフィギュア競技審判団>				
審判長	青戸 公一			
審判員	阪本 博美	植本 昌之	速形 朱美	佐藤 康彦

Outline of the Championships

大会要項

大会名	第43回 全日本室内自転車競技選手権大会
主催	(財)日本自転車競技連盟
主管	日本室内自転車競技連盟
協賛	バルカーグループ 東洋紡
後援	(財)JKA (財)日本自転車普及協会
日程	平成24年12月1日(土) 08:30 開館 08:45 車検、競技者登録証提出 09:20 競技開始 13:00 開会式 18:30 競技終了 平成24年12月2日(日) 08:30 開館 09:40 競技開始 16:40 表彰・閉会式
会場	ボディメーカー コロシウム (大阪府立体育会館 第2競技場) 〒556-0011 大阪市浪速区難波中3-4-36 TEL 06-6631-0121
競技種目	サイクルサッカー 二人制室内競技 サイクルフィギュア 男女別シングル
出場チーム・選手	サイクルサッカー 24チーム (別途出場選考基準により決定する) サイクルフィギュア フリーエントリー
エントリー料	サイクルサッカー 1チーム ¥6000 サイクルフィギュア 1人 ¥3000
表彰	各競技種目優勝者に日本チャンピオンジャージを授与する サイクルサッカーの1～6位までに賞品、1～8位までに賞状を授与する サイクルフィギュアの男女1～3位までに賞品及び賞状を授与する
参加資格	平成24年度のJFIC登録クラブに所属し、平成24年度の(財)日本自転車競技連盟登録者、又はUCI加盟国の有効な競技者登録証所持者であること
大会事務局 (問い合わせ先)	宮川 廣平 E-mail: Miyakohei@aol.com
注意事項	1 大会中の負傷については、応急処置の他は各自で処置すること 2 ドーピング検査が行われます。 アンチ・ドーピングについてはJCFホームページ (http://jcf.or.jp) メインメニューの「アンチ・ドーピング」から、「自転車競技選手が知っておきたいアンチ・ドーピングの知識」や「ドーピング禁止物質に関する緊急情報2012」のところを特に注意して見ておくこと。 日本アンチ・ドーピング機構 http://www.playtruejapan.org/ 3 その他については適宜大会事務局より通知する
連盟事務局	日本室内自転車競技連盟 〒604-8402 京都市中京区聚楽廻西町 181-5-605 TEL & FAX 075-812-2667 Email: okado@mvd.biglobe.ne.jp

平成24年12月1日(土)

- 08:30 開館
08:45 車検、競技者登録証提出
09:00 選手ミーティング
(運営全員 審判全員 選手全員)
審判長→ルール・判定基準説明
運営→試合進行説明
09:20 競技開始
CS ファーストステージ (18Games)
12:02 昼休み
13:00 開会式
13:20 CF ファーストトライアル(2Players)
CS ファーストステージ(18Games)
CF ファーストトライアル(3Players)
CS ファーストプレーオフ(4Games)
18:32 (終了)

開 会 式

1. 選手・役員整列
2. 開会宣言
大会委員長 松井義和
3. 会長挨拶
日本室内自転車競技連盟
会長 妙中義之
8. 審判長注意
CS 審判長 畑 仁
CF 審判長 青戸公一
4. 選手・役員退場

平成24年12月2日(日)

- 08:30 開館
09:40 CS セカンドステージ(8Games)
12:04 昼休み
12:50 CS セカンドステージ(4Games)
CF セカンドトライアル(2Players)
CS 順位決定戦
CF セカンドトライアル(3Players)
15:54 CS 3-4位決定戦
16:12 CS 決勝
16:40 表彰式・閉会式
(片づけ・解散)

表彰式／閉会式

1. 選手・役員整列
2. 成績発表
競技委員長 宮川廣平
3. 表彰
日本室内自転車競技連盟
会長 妙中義之
4. 審判長講評
CS 審判長 畑 仁
CF 審判長 青戸公一
5. 会長挨拶
日本室内自転車競技連盟
会長 妙中義之
6. 閉会宣言
大会委員長 松井義和
7. 選手・役員退場

Players and Teams of CYCLE-BALL

選手紹介及びグループ表

Group A		Group B		Group C	
1位→セカンドステージ「I-1」へ		1位→セカンドステージ「I-2」へ		1位→セカンドステージ「I-3」へ	
MEC	齊藤 辰彦	東横ボンバー	安井 英己	大阪大 2	和田 一馬
	佐藤 祐太		片方 健太		矢花 歩
桃山学院大 1	前田 慶次	SFC アンジー1	田中 勝也	蔵前 2	都築 勝巳
	峯 悠麻		鳥取 雅		森 茂史
VfH 東京 1	木下 直也	BIG HORN	田中 カムイ	RSV 大阪	谷川 拓真
	松田 鋼		大野 和俊		合田 昌司
大阪大 3	金福 大輝	桃山学院大 2	上野 裕史	関西大 2	杉谷 嘉紀
	上田 真一		小林 隼人		乾 雄貴

Group D		Group E		Group F	
1位→セカンドステージ「II-1」へ		1位→セカンドステージ「II-2」へ		1位→セカンドステージ「II-3」へ	
STAR BICYCLE	中島 啓之	チーム BRANDEX	梶谷 利治	ピンクース大阪	村上 裕亮
	蓑原 征也		野原 彪		宮本 武彦
大阪大 1	内田 真一	関西大 1	水野 勇渡	大阪経済大 1	田中 真弘
	大滝 和孝		岡嶋 紘次		谷村浩太郎
VfH 東京 2	山縣 智	蔵前 1	藤田 洋介	札幌	金井 翔
	平野 賢		時倉 宗大		池上 俊哉
東京工業大	西牧 優太	大阪経済大 2	柳本 貴弘	SFC アンジー2	長谷 遼太
	石田 浩晃		塚井 康仁		谷口 佳佑

勝利3、引き分け1、敗戦0の勝点にてグループでの順位を決定する。

勝点同点の場合、①得失点差 ②総得点 ③1位チームとの対戦成績優劣の優先順にて順位を決定し各グループ1位はセカンドステージへ進出、2位はセカンドステージ決定戦へ進出する。

〔セカンドステージ進出決定戦〕

グループABCの2位3チーム/DEFの2位3チームを

①勝点 ②得失点差 ③総得点 ④各1位チームとの対戦成績 ⑤3位チームとの対戦成績の優先順にてランク付けし、ランク1位チームをシードに配置する。

Players of ARTISTIC CYCLING

選手紹介

No.	選手氏名	申請点 所属クラブ	出身地	昨年（2011年）の記録
-----	------	--------------	-----	--------------

<男子シングル部門>

F1	芦田 史朗	135.00pts 滋賀C.F.Cブルーレイクエンジェル	千葉県	全日本選手権優勝 112.44pts バルカーカップ優勝 89.29pts
F2	縄田 末雄	36.70pts バイシクルフィギュア 07宇部	山口県	全日本選手権第4位 14.59pts

<女子シングル部門>

F3	佐藤 凧沙	82.80pts SFC アンジー京都	京都府	全日本選手権準優勝 66.45pts バルカーカップ準優勝 55.25pts
F4	近藤 菜月	87.70pts 滋賀C.F.Cブルーレイクエンジェル	滋賀県	全日本選手権第3位 51.42pts
F5	上嶋 美音	77.10pts 滋賀C.F.Cブルーレイクエンジェル	滋賀県	全日本選手権第4位 49.20pts



ソニー生命保険株式会社

京都第4支社 第2営業所

ライフプランナー **佐藤 康彦**

〒600-8008 京都市下京区四條通烏丸東入
長刀鉾町 20 四條烏丸 FTスクエア 7F

Tel 075-212-3024 Fax 075-212-3025

携帯 090-3715-3678

E-mail: yasuhiko_satou@sonylife.co.jp

クリスマス・ツリーは、キリスト教以前の北欧に伝わる古い習慣が起源だといわれています。夜が長く寒さが厳しい北欧の冬には、室内にもみの木を飾ることで、閉め切った部屋の空気を浄化させる意味があったのだとか。クリスマス・ツリーには、北欧民族の知恵が生かされているのですね。

RECORDS of ARTISTIC CYCLING in THE WORLD

サイクルフィギュア競技－新規則(2008年1月1日から適用)の記録保持者

種目	日本記録	アジア記録	世界記録
男子シングル	112.44	165.96	208,91
選手名	芦田史朗	Wong Hang Cheong	Schnabel, David
クラブ / 国	滋賀CFC ブルーレイクエンジェル	マカオ	ドイツ
大会	2011.12.17 全日本選手権大会	2011.12.17 Hallenrad Champions Trophy(GER)	2011.11.06 World Championships 2011 (Kagoshima/JPN)
女子シングル	81.86	109.00	180,25
選手名	堀井和美	Kuan Sok Mui	Hein, Corinna
クラブ / 国	滋賀CFC ブルーレイクエンジェル	マカオ	ドイツ
大会	2011.12.17 全日本選手権大会	2009.07.12 Hong Kong Open	2010.11.07 Inters de Geispolsheim (Geispolsheim /FRA)
ペアオープン	51.80	121.13	152,16
選手名	芦田史朗 堀井和美	Yu Pok Man Ip Hin Bon	Bassmann, Benedikt Bassmann, Luisa
クラブ / 国	京滋CFC ブルーレイクエンジェル	香港	ドイツ
大会	2009.12.13 全日本選手権大会 (オープン演技)	2012.1.15 Hong Kong Open	2011.12.17 Champions Trophy (Stuttgart /GER)
女子ペア	-	64.13	160,43
選手名	-	Mui Ho Yee Wong Man Yin	Schultheis, Kathrin Sprinkmeier, Sandra
クラブ / 国	-	香港	ドイツ
大会	-	2009.7.11 アジア選手権	2011.11.06 World Championships 2011 (Kagoshima/JPN)

(注1) 空白欄は新規則移行後 実績なし

(注2) 京滋C.F.C.は2011年度よりクラブ名を滋賀C.F.C.に変更。

※2012年11月5日現在

参考資料：日本記録/JFIC、アジア記録/hk-icycling.net、世界記録/UCI

12月1日(土)試合予定表

CS:ファーストステージ/CF:ファーストライアル

No.	開始	グループ	第1コート		第2コート	
1	9:20	A	MEC	— 桃山学院大 1	VfH 東京 1	— 大阪大 3
2	9:38	B	東横ボンバー	— SFC アンジー-1	BIG HORN	— 桃山学院大 2
3	9:56	C	大阪大 2	— 蔵前 2	RSV 大阪	— 関西大 2
4	10:14	D	STAR BICYCLE	— 大阪大 1	VfH 東京 2	— 東京工業大
5	10:32	E	チーム BRANDEX	— 関西大 1	蔵前 1	— 大阪経済大 2
6	10:50	F	ピンクーズ大阪	— 大阪経済大 1	札幌	— SFC アンジー-2
7	11:08	A	MEC	— VfH 東京 1	桃山学院大 1	— 大阪大 3
8	11:26	B	東横ボンバー	— BIG HORN	SFC アンジー-1	— 桃山学院大 2
9	11:44	C	大阪大 2	— RSV 大阪	蔵前 2	— 関西大 2
--	12:02		昼休み			
--	13:00		開会式			
C1	13:20	フィギュア	縄田 末男 (バイシクルフィギュア 07 宇部)		申請点 36.70 pts	得点 pts
C2	13:27	(1回目試技)	上嶋 美音 (滋賀 C.F.C.ブルーレイクエンジェル)		申請点 77.10 pts	得点 pts
10	13:34	D	STAR BICYCLE	— VfH 東京 2	大阪大 1	— 東京工業大
11	13:52	E	チーム BRANDEX	— 蔵前 1	関西大 1	— 大阪経済大 2
12	14:10	F	ピンクーズ大阪	— 札幌	大阪経済大 1	— SFC アンジー-2
13	14:28	A	桃山学院大 1	— VfH 東京 1	MEC	— 大阪大 3
14	14:46	B	SFC アンジー-1	— BIG HORN	東横ボンバー	— 桃山学院大 2
15	15:04	C	蔵前 2	— RSV 大阪	大阪大 2	— 関西大 2
16	15:22	D	大阪大 1	— VfH 東京 2	STAR BICYCLE	— 東京工業大
17	15:40	E	関西大 1	— 蔵前 1	チーム BRANDEX	— 大阪経済大 2
18	15:58	F	大阪経済大 1	— 札幌	ピンクーズ大阪	— SFC アンジー-2
C3	16:16	フィギュア (1回目試技)	近藤 菜月 (滋賀 C.F.C.ブルーレイクエンジェル)		申請点 81.70 pts	得点 pts
C4	16:34		佐藤 凧沙 (SFC アンジー京都)		申請点 82.80 pts	得点 pts
C5	16:52		芦田 史朗 (滋賀 C.F.C.ブルーレイクエンジェル)		申請点 135.00 pts	得点 pts
19	17:10	1stステージ プレーオフ	ABC2-2	— ABC2-3		
20	17:28		DEF2-2	— DEF2-3		
21	17:46		ABC2-1	— 19 勝者		
22	18:14		DEF2-1	— 20 勝者		

12月2日(日)試合予定表

GS:セカンドステージ・決定戦/CF:セカンドトライアル

No.	開始		第1コート		第2コート	
1	9:40	I	I-1	—	I-2	
2	9:58	I	I-3	—	I-4	
3	10:16	II	II-1	—	II-2	
4	10:34	II	II-3	—	II-4	
5	10:52	I	I-1	—	I-3	
6	11:10	I	I-2	—	I-4	
7	11:28	II	II-1	—	II-3	
8	11:46	II	II-2	—	II-4	
--	12:04		昼休み			
9	12:50	I	I-2	—	I-3	I-1 — I-4
10	13:08	II	II-2	—	II-3	II-1 — II-4
C1	13:26	フィギュア	縄田 末男 (バイシクルフィギュア 07 宇部)		申請点 36.70 pts	得点 pts
C2	13:32	(2回目試技)	上嶋 美音 (滋賀 C.F.C.ブルーレイクエンジェル)		申請点 77.10 pts	得点
11	13:39	7-8位決定戦	I 4位	—	II 4位	
12	13:57	準決勝 1	I 2位	—	II 1位	
13	14:14	準決勝 2	I 1位	—	II 2位	
14	14:32	5-6位決定戦	I 3位	—	II 3位	
C3	14:50	フィギュア (2回目試技)	近藤 菜月 (滋賀 C.F.C.ブルーレイクエンジェル)		申請点 81.70 pts	得点 pts
C4	15:08		佐藤 凧沙 (SFC アンジー京都)		申請点 82.80 pts	得点 pts
C5	15:26		芦田 史朗 (滋賀 C.F.C.ブルーレイクエンジェル)		申請点 135.00 pts	得点 pts
15	15:54	3-4位決定戦	準決勝 1 敗者	—	準決勝 2 敗者	
16	16:12	決勝戦	準決勝 1 勝者	—	準決勝 2 勝者	



河原林 温朗 税理士事務所

京都市中京区烏丸通二条上ル蒔絵屋町 280番地 マニユライフプレイス京都2階
 PHONE.(075) 213-1947 FAX.(075) 213-1318 〒604-0857

CYCLE-BALL

■ファーストステージ

1位→セカンドステージ「I-1」へ。

GROUP A	MEC	桃山学大 1	VfH 東京 1	大阪大 3	勝点	得失差
MEC						
桃山学院大 1						
VfH 東京 1						
大阪大 3						

1位→セカンドステージ「I-2」へ。

GROUP B	東横ボンバー	アンジー1	BIG HORN	桃山学大 2	勝点	得失差
東横ボンバー						
SFC アンジー1						
BIG HORN						
桃山学院大 2						

1位→セカンドステージ「I-3」へ。

GROUP C	大阪大 2	蔵前 2	RSV 大阪	関西大 2	勝点	得失差
大阪大 2						
蔵前 2						
RSV 大阪						
関西大 2						

1位→セカンドステージ「II-1」へ。

GROUP D	S. BICYCLE	大阪大 1	VfH 東京 2	東京工業大	勝点	得失差
STAR BICYCLE						
大阪大 1						
VfH 東京 2						
東京工業大						

1位→セカンドステージ「II-2」へ。

GROUP E	BRANDEX	関西大 1	蔵前 1	大阪経大 2	勝点	得失差
チーム BRANDEX						
関西大 1						
蔵前 1						
大阪経大 2						

1位→セカンドステージ「II-3」へ。

GROUP F	ピンクーズ	大阪経大 1	札幌	アンジー2	勝点	得失差
ピンクーズ大阪						
大阪経大 1						
札幌						
SFC アンジー2						

■ファーストステージプレーオフ

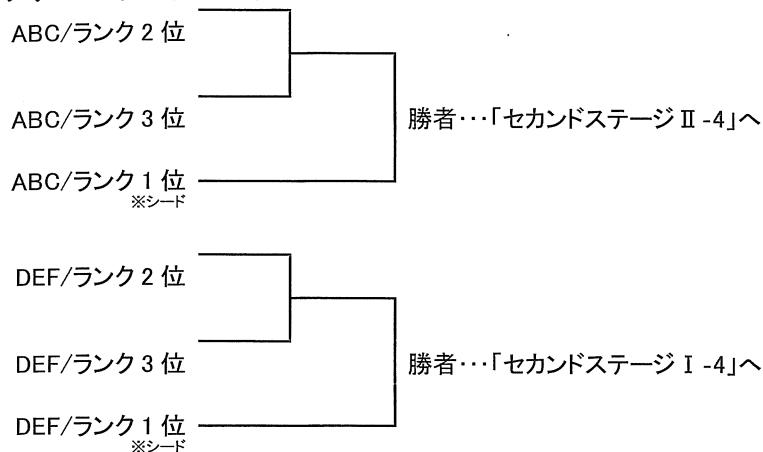

■セカンドステージ

順位	セカンドステージ I	I-1	I-2	I-3	I-4	勝点	得失点
1			-	-	-		
2		-		-	-		
3		-	-		-		
4		-	-	-			

順位	セカンドステージ II	II-1	II-2	II-3	II-4	勝点	得失点
1			-	-	-		
2		-		-	-		
3		-	-		-		
4		-	-	-			

■順位決定戦

7・8位決定戦	セカンドステージ I 4位	対	セカンドステージ II 4位
準決勝1	セカンドステージ I 2位	対	セカンドステージ II 1位
準決勝2	セカンドステージ I 1位	対	セカンドステージ II 2位
5・6位決定戦	セカンドステージ I 3位	対	セカンドステージ II 3位
3・4位決定戦	準決勝1の敗者	対	準決勝2の敗者
決 勝	準決勝1の勝者	対	準決勝2の勝者

第43回全日本室内自転車競技選手権大会 最終成績

平成22年12月1-2日 ボディメーカー コロシウム (大阪府立体育会館 第2競技場)

サイクルサッカー競技

順位	選手名1	選手名2	クラブ名
優勝			
準優勝			
第3位			
第4位			
第5位			
第6位			
第7位			
第8位			

サイクルフィギュア競技

男子シングル	クラブ名	申請点	得点
優勝			
準優勝			

女子シングル	クラブ名	申請点	得点
優勝			
準優勝			
第3位			

全日本室内自転車競技選手権大会 サイクルサッカー種目<記録>

第1回 1970

- 1位 東京農業大学 A (有川・加藤)
- 2位 京都産業大学 A (水木・能宗)
- 3位 獨協大学 A (西山・木越)
- 4位 明星大学 A (渡辺・金子)
- 5位 関西大学 A (福本・松尾)
- 6位 東京工業大学 A (宮沢・見坊)

第2回 1971

- 1位 東京農業大学 A (有川・加藤)
- 2位 大正大学 A (鈴木・神作)
- 3位 獨協大学 A (西山・木越)
- 4位 大阪経済大学 (阪口・佐々木)
- 5位 京都産業大学 A (水木・松原)
- 6位 明星大学 A (島崎・鈴木)

第3回 1972

- 1位 京都産業大学 A (能宗・松原)
- 2位 東京輪球会 (榎本・小滝)
- 3位 獨協大学 A (木越・佐々木)
- 4位 東京工業大学 A (安藤・原島)
- 5位 関西大学 A (井上・岡田)
- 6位 明星大学 A (渡辺・鈴木)

第4回 1973

- 1位 日米富士自転車 A (梶谷・有川)
- 2位 関西大学 A (井上・岡田)
- 3位 獨協大学 OB (木越・佐々木)
- 4位 獨協大学 A (恩田・坂東)
- 5位 京都産業大学 A (能宗・松原)
- 6位 東京輪球会 (榎本・小滝)

第5回 1974

- 1位 大阪大学 A (妙中・田中)
- 2位 日米富士自転車 A (有川・梶谷)
- 3位 獨協大学 A (恩田・坂東)
- 4位 S S クラブ (能宗・松原)
- 5位 立命館大学 A (佐藤・森)
- 6位 明星大学 A (小山・駒井)
- 7位 東京輪球会 B (富田・久野)
- 8位 日米富士自転車 B (豊福・鶴田)

第6回 1975

- 1位 獨協大学 A (恩田・坂東)
- 2位 大阪大学 A (妙中・富岡)
- 3位 日米富士自転車 A (梶谷・豊福)
- 4位 京都産業大学 A (能宗・木俣)
- 5位 日米富士自転車 B (有川・田後)
- 6位 桃山学院大学 A (前田・藤本)
- 7位 明星大学 A (小山・前田)
- 8位 日米富士自転車 C (加藤・大久保)

第7回 1976

- 1位 日米富士自転車 A (梶谷・豊福)
- 2位 日米富士自転車 B (有川・田後)
- 3位 S S クラブ (松原・能宗)
- 4位 大阪クラブ A (妙中・田中)
- 5位 桃山学院大学 A (前田・藤本)
- 6位 立命館大学 A (佐藤・森)
- 7位 日米富士自転車 C (加藤・大久保)
- 8位 大阪クラブ B (井上・藤原)

第8回 1977

- 1位 日米富士自転車 B (有川・田後)
- 2位 桃山学院大学 A (前田・藤本)
- 3位 大阪クラブ A (妙中・富岡)
- 4位 日米富士自転車 A (梶谷・豊福)
- 5位 日米富士自転車 C (加藤・大久保)
- 6位 中央学院大 A (大木・植木)
- 7位 明星大学 A (加藤・伊藤)
- 8位 京都産業大学 A (木俣・石橋)

第9回 1978

- 1位 K C S C (前田・藤本)
- 2位 日米富士自転車B (有川・田後)
- 3位 桃山学院大学A (宗藤・池尻)
- 4位 日米富士自転車A (梶谷・有働)
- 5位 大阪クラブA (田中・井上)
- 6位 中央学院大学A (大木・植本)
- 7位 桃山学院大学B (出口・山路)
- 8位 東京輪球会A (鈴木・榎本)

第10回 1979

- 1位 K C S C (前田・藤本)
- 2位 桃山学院大学A (池尻・二見)
- 3位 フジサイクルA (梶谷・大久保)
- 4位 大阪クラブ (井上・田中)
- 5位 フジサイクルB (有川・加藤)
- 6位 大阪大学A (妙中・金光)
- 7位 泉州会 (出口・山路)
- 8位 台東クラブ (加藤・山村)

第11回 1980

- 1位 K C S C (前田・藤本)
- 2位 大阪大学A (妙中・金光)
- 3位 フジサイクルA (梶谷・大久保)
- 4位 京都クラブ (佐藤・杉江)
- 5位 フジサイクルB (加藤・田後)
- 6位 マツダオート京葉 (有川・山村)
- 7位 名古屋クラブ (田中・藤原)
- 8位 東京輪球会 (榎本・榎本)

第12回 1981

- 1位 K C S C (前田・藤本)
- 2位 クラブ77 (池尻・二見)
- 3位 大阪クラブA (妙中・金光)
- 4位 龍谷大学A (百代・左近)
- 5位 フジサイクルA (梅谷・加藤)
- 6位 桃山学院大学A (馬場・丸山)
- 7位 青山クラブ (山路・佐藤)
- 8位 京都産業大学B (中島・高島)

第13回 1982

- 1位 クラブ77 (池尻・二見)
- 2位 大阪クラブ (妙中・金光)
- 3位 K C S C (井上・松本)
- 4位 桃山学院大学A (馬場・丸山)
- 5位 K C S C (前田・藤本)
- 6位 フジサイクルA (梶谷・四本)
- 7位 東京輪球会A (榎本・田後)
- 8位 町田クラブ (大久保・都築)

第14回 1983

- 1位 クラブ77 (池尻・二見)
- 2位 フジサイクルA (梶谷・四本)
- 3位 シャッターズA (百代・左近)
- 4位 K C S C (前田・藤本)
- 5位 関西大学A (大森・大島)
- 6位 京都クラブ (藤本・中島)
- 7位 フジサイクルB (加藤・田中)
- 8位 桃山学院大学 (古沢・谷口)

第15回 1984

- 1位 K C S C (前田・藤本)
- 2位 立命館大学 (清水・稲土)
- 3位 フジサイクルA (梶谷・四本)
- 4位 町田クラブA (大久保・都築)
- 5位 第一経済大学B (山添・甲斐)
- 6位 プリヂストンサイクル (井上・馬場)
- 7位 フジサイクルB (加藤・田中)
- 8位 立命館大学B (石津・藤田)

第16回 1985

- 1位 K C S C (前田・藤本)
- 2位 プリヂストンサイクル (井上・馬場)
- 3位 フジサイクル (梶谷・田中)
- 4位 クラブ77 (池尻・西尾)
- 5位 第一経済大学A (山添・甲斐)
- 6位 クラブ246 (榎本・田後)
- 7位 マツダオート京葉A (有川・湯浅)
- 8位 町田クラブ (大久保・都築)

第17回 1986

- 1位 前田・藤本 (K C S C)
- 2位 山本・松本 (桃山学院大学)
- 3位 池尻・西尾 (クラブ77)
- 4位 梶谷・都築 (チームフジ東京)
- 5位 中嶋・篠原 (福岡トダスポーツ)
- 6位 加藤・田中 (フジサイクル)
- 7位 石井・清水 (関西大学)
- 8位 森永・富家 (第一経済大学)

第18回 1987

- 1位 山本・松本 (桃山学院大学)
- 2位 前田・藤本 (K C S C)
- 3位 森永・富家 (第一経済大学)
- 4位 有川・湯浅 (マツダオート京葉)
- 5位 井上・馬場 (ブリヂストンサイクル)
- 6位 梶谷・都築 (チームフジ東京)
- 7位 大久保・森 (チームフジ東京)
- 8位 中嶋・山添 (九州クラブ)

第19回 1988

- 1位 池尻・二見 (クワハラサイクル)
- 2位 前田・藤本 (K C S C)
- 3位 井上・馬場 (ブリヂストンサイクル)
- 4位 梶谷・大久保 (チームフジ東京)
- 5位 松本・植村 (桃山学院大学)
- 6位 森永・富家 (九州クラブ)
- 7位 都築・森 (チームフジ東京)
- 8位 石井・山本 (サントリー)

第20回 1989

- 1位 池尻・二見 (クワハラサイクル)
- 2位 石井・山本 (サントリー)
- 3位 梶谷・大久保 (チームフジ東京)
- 4位 都築・森 (チームフジ東京)
- 5位 初田・松本 (桃山学院大学)
- 6位 榎本・高橋 (クラブ246)
- 7位 井上・馬場 (ブリヂストンサイクル)
- 8位 辻・石丸 (関西クラブ)

第21回 1990

- 1位 山本・松本 (N I T T S U)
- 2位 都築・森 (チームフジ東京)
- 3位 池尻・二見 (クワハラサイクル)
- 4位 井上・馬場 (ブリヂストンサイクル)
- 5位 前田・藤本 (K C S C)
- 6位 加藤・田中 (青山倶楽部)
- 7位 妙中・妙中 (大阪クラブ)
- 8位 中下・高松 (九州クラブ)

第22回 1991

- 1位 山本・松本 (N I T T S U)
- 2位 池尻・二見 (クワハラサイクル)
- 3位 前田・藤本 (K C S C)
- 4位 都築・森 (チームフジ東京)
- 5位 今西・桂 (桃山学院大学)
- 6位 東・執行 (関西大学)
- 7位 有川・湯浅 (マツダオート京葉)
- 8位 榎本・高橋 (クラブ246)

第23回 1992

- 1位 松本・山本 (N I T T S U)
- 2位 池尻・二見 (クワハラサイクル)
- 3位 今西・桂 (桃山学院大学)
- 4位 前田・藤本 (K C S C)
- 5位 都築・森 (チームフジ東京)
- 6位 有川・湯浅 (アンフィニ京葉)
- 7位 鋳物・田中 (桃山学院大学)
- 8位 井上・馬場 (ブリヂストンサイクル)

第24回 1993

- 1位 松本・山本 (日本通運)
- 2位 池尻・二見 (クワハラサイクル)
- 3位 井上・馬場 (ブリヂストンサイクル)
- 4位 芦田・宮川 (R B K 神戸)
- 5位 鋳物・田中 (桃山学院大学)
- 6位 大下・野村 (京都産業大学)
- 7位 大野・坂本 (大阪大学)
- 8位 森・森 (チームフジ東京)

第25回 1994

- 1位 松本・山本 (日本通運)
- 2位 劔物・田中 (桃山学院大学)
- 3位 大下・野村 (京都産業大学)
- 4位 金田・真殿 (京都産業大学)
- 5位 芦田・宮川 (R B K 神戸)
- 6位 森永・中嶋 (九州クラブ)
- 7位 岩崎・米谷 (大阪経済大学)
- 8位 池尻・二見 (クワハラサイクル)

第26回 1995

- 1位 松本・山本 (日本通運)
- 2位 都築・森 (チームフジ東京)
- 3位 芦田・宮川 (R B K 神戸)
- 4位 岩崎・米谷 (大阪経済大学)
- 5位 現王園・手島 (第一経済大学)
- 6位 井上・馬場 (ブリヂストンサイクル)
- 7位 池尻・玉井 (クワハラサイクル)
- 8位 金田・真殿 (京都産業大学)

第27回 1996

- 1位 都築・森 (チームフジ東京)
- 2位 松本・山本 (日本通運)
- 3位 玉井・宮本 (ピンキーズ大阪)
- 4位 現王園・手島 (第一経済大学)
- 5位 児玉・中村 (桃山学院大学)
- 6位 宮川・芦田 (R B K 神戸)
- 7位 平田・畑 (関西クラブ)
- 8位 稲数・前田 (大阪大学)

第28回 1997

- 1位 都築・森 (チームフジ東京)
- 2位 稲数・木下 (R n - 8 6)
- 3位 玉井・宮本 (ピンキーズ大阪)
- 4位 松本・山本 (N I T T S U)
- 5位 児玉・蓑原 (POSPISILBIKES)
- 6位 森永・現王園 (C. C. Kサンディーズ' K)
- 7位 平田・畑 (W I T H M)
- 8位 宮川・芦田 (神戸ラドバルクラブ)

第29回 1998

- 1位 都築・森 (チームフジ東京)
- 2位 木下・稲数 (金剛)
- 3位 現王園・手島 (C. C. Kサンディーズ' K)
- 4位 蓑原・妙中 (POSPISILBIKES)
- 5位 松本・山本 (N I T T S U)
- 6位 玉井・宮本 (ピンキーズ大阪)
- 7位 平田・畑 (W I T H M)
- 8位 芦田・宮川 (神戸ラドバルクラブ)

第30回 1999

- 1位 都築・森 (チームフジ東京)
- 2位 芦田・宮川 (神戸ラドバルクラブ)
- 3位 平田・畑 (W I T H M)
- 4位 森永・現王園 (C. C. Kサンディーズ' K)
- 5位 玉井・宮本 (ピンキーズ大阪)
- 6位 坂本・谷内 (チーム石川)
- 7位 妙中・蓑原 (POSPISILBIKES)
- 8位 松・小森 (大阪経済大学)

第31回 2000

- 1位 現王園・手島 (C. C. Kサンディーズ' K)
- 2位 都築・森 (チームフジ東京)
- 3位 松本・山本 (N I T T S U)
- 4位 蓑原・妙中 (POSPISILBIKES)
- 5位 玉井・宮本 (ピンキーズ大阪)
- 6位 芦田・宮川 (神戸ラドバルクラブ)
- 7位 木下・児玉 (金剛)
- 8位 山本・若本 (第一経済大学)

第32回 2001

- 1位 現王園・手島 (C. C. Kサンディーズ' K)
- 2位 都築・森 (チームフジ東京)
- 3位 松本・山本 (N I T T S U)
- 4位 平田・畑 (W I T H M)
- 5位 宮本・木下 (ピンキーズ大阪)
- 6位 芦田・宮川 (神戸ラドバルクラブ)
- 7位 森永・福本 (福岡クラブ)
- 8位 児玉・坂本 (チーム石川)

第33回 2002. 11. 23-24

- 1位 都築・松田 (ケルビム東京)
- 2位 木下・宮本 (ピンキーズ大阪)
- 3位 山本・松本 (日本通運)
- 4位 芦田・宮川 (神戸ラドバルクラブ)
- 5位 森・黒田 (チームフジ東京)
- 6位 現王園・手島 (C. C. Kサンディーズ' K)
- 7位 蓑原・角 (POSPISILBIKES)
- 8位 佐藤・青野 (第一経済大学)

第34回 2003. 10. 11-12

- 1位 山本・松本 (日本通運)
- 2位 木下・宮本 (ピンキーズ大阪)
- 3位 大野・芦塚 (舞馬)
- 4位 森・黒田 (チームフジ東京)
- 5位 現王園・手島 (C. C. Kサンディーズ' K)
- 6位 芦田・宮川 (神戸ラドバルクラブ)
- 7位 畑・平田 (WITH M)
- 8位 岩崎・米谷 (ダンシング グレープス)

第35回 2004. 12. 11-12

- 1位 宮本・木下 (ピンキーズ大阪)
- 2位 山本・松本 (日本通運)
- 3位 現王園・手島 (C. C. Kサンディーズ' K)
- 4位 森永・福本 (福岡クラブ)
- 5位 森・黒田 (チームフジ)
- 6位 芦田・宮川 (神戸ラドバルクラブ)
- 7位 畑・平田 (WITH M)
- 8位 田中・安道 (桃山学院大学)

第36回 2005. 12. 10-11

- 1位 宮本・木下 (ピンキーズ大阪)
- 2位 都築・松田 (ケルビム東京)
- 3位 芦田・宮川 (神戸ラドバルクラブ)
- 4位 大野・芦塚 (舞馬)
- 5位 山本・松本 (日本通運)
- 6位 武川・蓑原 (ASICS)
- 7位 森・森 (チームフジ東京)
- 8位 森永・福本 (福岡クラブ)

第37回 2006. 12. 16-17

- 1位 山本・松本 (日本通運)
- 2位 都築・松田 (ケルビム東京)
- 3位 畑・平田 (WITH M)
- 4位 森・黒田 (チームフジ)
- 5位 現王園・手島 (C. C. Kサンディーズ' K)
- 6位 橋本・轡田 (大岡山 Dhal Bhat)
- 7位 時倉・藤田 (蔵前)
- 8位 該当なし

第38回 2007. 12. 23-24

- 1位 木下・松田 (金剛東京)
- 2位 手島・現王園 (C. C. Kサンディーズ' K)
- 3位 大野・芦塚 (舞馬)
- 4位 前田・安田 (DANDELION)
- 5位 山本・松本 (日本通運)
- 6位 武川・蓑原 (ASICS)
- 7位 田中・平野 (いよかん)
- 8位 大松・山本 (銀輪)

第39回 2008. 11. 23-24

- 1位 木下・松田 (金剛東京)
- 2位 森・黒田 (チームフジ)
- 3位 手島・現王園 (C. C. Kサンディーズ' K)
- 4位 都築・有川 (ケルビム100)
- 5位 山本・宮本 (ピンキーズ大阪)
- 6位 武川・蓑原 (ASICS)
- 7位 大野・芦塚 (舞馬)
- 8位 田中・三須 (大阪大学)

第40回 2009. 12. 12-13

- 1位 木下・松田 (金剛東京)
- 2位 都築・森 (チームフジ)
- 3位 時倉・藤田 (蔵前)
- 4位 合田・村上 (関西大学)
- 5位 大野・芦塚 (舞馬)
- 6位 宮本・山本 (ピンキーズ大阪)
- 7位 田中・三須 (大阪大学)
- 8位 田中・平野 (いよかん)

第41回 2010.12.11-12

- 1位 木下・松田 (金剛東京)
- 2位 合田・村上 (関西大学)
- 3位 時倉・藤田 (蔵前)
- 4位 田中・平野 (いよかん)
- 5位 田中・三須 (SFCアンジー)
- 6位 現王園・手島 (C. C. Kサンディーズ'K)
- 7位 武川・山本 (ピンキーズ大阪)
- 8位 山田・斎藤 (RABI)

第42回 2010.12.17-18

- 1位 木下・松田 (VfH東京 1)
- 2位 田中・三須 (SFCアンジー)
- 3位 合田・村上 (RSV大阪)
- 4位 松本・宮本 (NITTSU)
- 5位 前田・峯 (桃山学院大学1)
- 6位 養原・小川 (STAR BICYCLE)
- 7位 田中・平野 (VfH東京 2)
- 8位 中島・原 (関西大学1)

Order made Soccer frame ¥168,000-

CHERUBIM®
www.cherubim.jp

Special Fork ¥18,500- (在庫あり)



カーテン・カーペット・リフォーム・その他 インテリアのことならおまかせください。

株式会社

HICL
エイチ アイ シー エル

ホームページ掲載中 URL : [http:// www.hic-interior.com/](http://www.hic-interior.com/)

E-mail: hicnet@nexyzbb.ne.jp TEL. 075-777-3811

手芸店

Materials for Craft

Angie Angie

水玉、チェック、ストライプ、リネンなどの布、ボタン、トリムなど簡単手づくりに適した材料、それらを使った小物のキット、ソーイングのパターンなどを販売しています。キット、製品、すべてが芦田信子がデザイン、制作しています。毎に数回新しい作品を見ていただくため、イベントにもでかけます。
(スケジュールは、<http://www.5f.biglobe.ne.jp/~angie> でお知らせしています。)

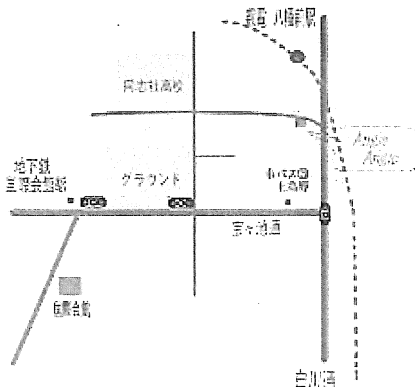

地下鉄(烏丸線) 国際会館駅下車 徒歩10分
叡山電車(鞍馬線) 八幡前駅下車 徒歩1分
市バス(5番) 上高野下車 徒歩3分

全日本室内自転車競技選手権大会 サイクルフィギュア種目<記録>

大会回数	開催年月日	参加者	申請点	得点	
第1回大会	1985年12月22日	参加 男子4名			
		男子 1位 青戸公一	(京都薬科大学)	246.60	238.30
		2位 梅田憲一	(京都府立城南高校)	216.40	216.40
		3位 南 正昭	(京都府立城南高校)	218.00	214.60
		4位 藪 純次	(京都府立西宇治高校)	217.40	213.90
第2回大会	1986年12月14日	参加 男子2名			
		男子 1位 檜垣修治	(京都薬科大学)	238.80	228.90
		2位 小西弘一	(京都薬科大学)	232.60	212.90
第3回大会	1987年11月23日	参加 男子4名女子1名			
		男子 1位 檜垣修治	(京都薬科大学)	253.40	249.10
		2位 小西弘一	(京都薬科大学)	248.80	237.30
		3位 河合 哲	(京都薬科大学)		226.80
		4位 佐浦裕行	(東京農業大学)		216.60
		女子 1位 浜田美穂子	(京都府立菟道高校)	220.20	214.80
第4回大会	1988年11月19日	参加 3名			
		混合 1位 檜垣修治	(京都薬科大学)	256.80	251.80
		2位 河合 哲	(京都薬科大学)	258.60	249.30
		3位 浜田美穂子	(京都府立菟道高校)	229.40	226.70
第5回大会	1989年11月12日	混合 1位 河合 哲	(京都薬科大学)	268.20	257.40
		2位 小林徹也	(京都薬科大学)	266.60	248.90
		3位 浜田美穂子	(龍谷大学)	233.80	228.00
		4位 小畑友紀雄	(京都薬科大学)	231.60	225.90
		男子 1位 河合 哲	(京都薬科大学)	268.20	262.10
第6回大会	1990年11月9日	男子 2位 小林徹也	(京都薬科大学)	268.20	258.40
		3位 小泉 満	(京都薬科大学)	262.00	233.70
		女子 1位 浜田美穂子	(龍谷大学)	234.20	225.30
		2位 堀井和美	(龍谷大学)	221.20	217.60
		男子 1位 佐浦裕行	(東京輪球会)	268.60	258.35
		2位 小泉 満	(京都薬科大学)	268.20	248.65
第7回大会	1991年11月10日	女子 1位 浜田美穂子	(龍谷大学)	234.40	227.75
		2位 堀井和美	(龍谷大学)	228.60	222.75

第 8 回大会	1992 年 11 月 14 日		申請点	得点
男子	1 位	佐浦裕行 (東京輪球会)	280.40	248.35
	2 位	小泉 満 (東京輪球会)	268.20	241.85
	3 位	合田清剛 (立命館大学)	231.80	227.40
	4 位	横山賢治 (大阪大学)	229.40	223.40
女子	1 位	堀井和美 (龍谷大学)	243.60	229.05
	2 位	浜田美穂子 (龍谷大学)	241.80	227.10
	3 位	香川朱美 (京都産業大学)	229.20	223.90
	4 位	矢野奈津美 (牧野クラブ)	229.00	219.10
第 9 回大会	1993 年 11 月 14 日			
男子	1 位	合田清剛 (立命館大学)	271.60	257.85
	2 位	佐浦裕行 (東京輪球会)	282.80	230.75
	3 位	藤本保徳 (K C S C)	211.60	190.60
女子	1 位	香川朱美 (京都産業大学)	242.60	224.15
第 10 回大会	1994 年 11 月 20 日			
男子	1 位	合田清剛 (立命館大学)	276.00	263.15
	2 位	佐浦裕行 (東京輪球会)	275.40	233.35
女子	1 位	堀井和美 (龍谷大学)	255.40	248.10
	2 位	香川朱美 (京都産業大学)	249.20	232.20
	3 位	矢野奈津美 (龍谷大学)	237.00	230.55
第 11 回大会	1995 年 11 月 12 日			
男子	1 位	佐浦裕行 (東京輪球会)	278.20	210.55
女子	1 位	堀井和美 (龍谷大学)	257.60	245.25
	2 位	香川朱美 (京都産業大学)	255.00	237.95
	3 位	矢野奈津美 (龍谷大学)	244.80	226.15
第 12 回大会	1996 年 11 月 17 日			
男子	1 位	佐浦裕行 (東京輪球会)	278.20	240.60
女子	1 位	堀井和美 (龍谷大学エレガント F.C.)	260.20	244.30
	2 位	矢野奈津美 (龍谷大学)	245.60	237.65
	3 位	森本華奈 (龍谷大学)	228.00	219.50
第 13 回大会	1997 年 11 月 24 日			
男子	1 位	佐浦裕行 (東京輪球会)	289.40	250.25
	2 位	山本 誠 (泉川クラブ)	224.80	219.80
女子	1 位	堀井和美 (龍谷大学エレガント F.C.)	258.60	245.35
	2 位	森本華奈 (龍谷大学)	236.00	234.45
	3 位	矢野奈津美 (龍谷大学)	244.00	233.40

第 14 回大会 1998 年 11 月				申請点	得点
男子	1 位	佐浦裕行	(東京輪球会)	292.40	256.80
	2 位	山本 誠	(南京都高校)	226.80	217.90
女子	1 位	堀井和美	(龍谷大学エレガント F. C.)	262.60	252.50
	2 位	森本華奈	(龍谷大学)	241.80	230.40
第 15 回大会 1999 年 10 月 17 日					
男子	1 位	佐浦裕行	(東京輪球会)	288.20	262.10
女子	1 位	小野寺千春	(東京輪球会)	268.40	265.40
	2 位	森本華奈	(龍谷大学)	245.00	232.88
第 16 回大会 2000 年 11 月 12 日					
男子	1 位	佐浦裕行	(東京輪球会)		274.80
	2 位	山本 誠	(宇治クラブ)		224.00
女子	1 位	森本華奈	(龍谷大学)		236.34
第 17 回大会 2002 年 11 月 24 日					
男子	1 位	佐浦裕行	(東京輪球会)		272.40
	2 位	永井 隆	(東京工業大学)		235.60
	3 位	芝山耕輔	(東京工業大学)		222.76
女子	1 位	堀井和美	(龍谷大学エレガント F. C.)		261.50
	2 位	宮崎沙織	(東京輪球会)		226.38
第 18 回大会 2003 年 10 月 11-12 日					
男子	1 位	佐浦裕行	(東京輪球会)	295.00	278.92
	2 位	芦田史朗	(アンフィニ京葉)	282.00	246.80
	3 位	永井 隆	(東京工業大学)	253.20	238.10
	4 位	芝山耕輔	(東京工業大学)	248.60	233.10
	5 位	平田昌大	(京滋 C. F. C. ブルレイクエンジェル)	240.40	211.74
女子	1 位	堀井和美	(京滋 C. F. C. ブルレイクエンジェル)	271.40	258.72
	2 位	宮崎沙織	(東京輪球会)	242.00	232.00
第 19 回大会 2004 年 12 月 11-12 日					
男子	1 位	芦田史朗	(アンフィニ京葉)	294.40	277.20
	2 位	佐浦裕行	(東京輪球会)	295.40	269.90
	3 位	永井 隆	(東京工業大学)	254.20	236.40
	4 位	平田昌大	(京滋 C. F. C. ブルレイクエンジェル)	244.60	233.20
女子	1 位	堀井和美	(京滋 C. F. C. ブルレイクエンジェル)	270.80	264.40
	2 位	宮崎沙織	(東京輪球会)	243.80	236.60

第 20 回大会 2005 年 12 月 10-11 日		申請点	得点
男子	1 位 佐浦裕行 (東京輪球会)	295.00	272.58
	2 位 芦田史朗 (アンフィニ京葉)	291.40	268.91
	3 位 芝山耕輔 (東京工業大学)	260.20	239.59
	4 位 竹中 誠 (京滋 C. F. C. フルレイクエンジェル)	220.20	215.10
女子	1 位 堀井和美 (京滋 C. F. C. フルレイクエンジェル)	275.80	264.68
	2 位 宮崎沙織 (東京輪球会)	243.80	239.37
	3 位 佐藤凪沙 (京滋 C. F. C. フルレイクエンジェル)	233.60	231.94
	4 位 井上 梓 (京滋 C. F. C. フルレイクエンジェル)	230.80	226.06

第 21 回大会 2006 年 12 月 16-17 日		申請点	得点
男子	1 位 芦田史朗 (アンフィニ京葉)	296.20	281.08
	2 位 芝山耕輔 (東京工業大学)	256.00	250.99
	3 位 竹中 誠 (京滋 C. F. C. フルレイクエンジェル)	226.80	225.25
女子	1 位 堀井和美 (京滋 C. F. C. フルレイクエンジェル)	275.80	265.12
	2 位 宮崎沙織 (東京輪球会)	249.20	242.95
	3 位 佐藤凪沙 (京滋 C. F. C. フルレイクエンジェル)	248.80	240.31

第 22 回大会 2007 年 12 月 23-24 日		申請点	得点
男子	1 位 芦田史朗 (アンフィニ京葉)	297.00	281.40
	2 位 芝山耕輔 (東京輪球会)	260.60	246.74
	3 位 縄田末雄 (バイシクルクラブ 07 宇部)	224.40	205.51
女子	1 位 堀井和美 (京滋 C. F. C. フルレイクエンジェル)	277.80	260.30
	2 位 宮崎沙織 (東京輪球会)	249.20	245.22
	3 位 佐藤凪沙 (京滋 C. F. C. フルレイクエンジェル)	251.40	241.95

第 23 回大会 2008 年 11 月 23-24 日		※2008. 1. より採点ルール改訂	
男子	1 位 芦田史朗 (ラフォーレ琵琶湖)	120.10	111.20
	2 位 芝山耕輔 (東京輪球会)	61.70	39.74
	3 位 縄田末雄 (バイシクルクラブ 07 宇部)	29.40	7.02
女子	1 位 堀井和美 (京滋 C. F. C. フルレイクエンジェル)	80.00	71.90
	2 位 佐藤凪沙 (京滋 C. F. C. フルレイクエンジェル)	55.50	44.78

第 24 回大会 2009 年 12 月 12-13 日		申請点	得点
男子	1 位 芦田史朗 (京滋 C. F. C. フルレイクエンジェル)	116.10	110.81
	2 位 芝山耕輔 (東京輪球会)	59.20	52.95
	3 位 縄田末雄 (バイシクルクラブ 07 宇部)	31.90	18.59
女子	1 位 堀井和美 (京滋 C. F. C. フルレイクエンジェル)	83.30	74.28
	2 位 佐藤凪沙 (京滋 C. F. C. フルレイクエンジェル)	54.10	48.04
	5 位 田中絵美梨 (京滋 C. F. C. フルレイクエンジェル)	23.80	22.04
	4 位 川原菜摘 (京滋 C. F. C. フルレイクエンジェル)	23.10	21.01

第25回大会 2010年12月11-12日

			申請点	得点
男子	1位	芦田史朗 (京滋 C. F. C. ブルレイクエンジェル)	118.10	109.00
	2位	芝山耕輔 (東京輪球会)	65.90	56.88
	3位	中川 凱公 (京滋 C. F. C. ブルレイクエンジェル)	28.90	25.01
女子	3位	縄田末雄 (バイシクルクラブ 07 宇部)	34.70	23.78
	1位	堀井和美 (京滋 C. F. C. ブルレイクエンジェル)	85.40	76.17
	2位	佐藤凧沙 (S. F. C. アンジー)	63.80	58.10
	5位	田中絵美梨 (京滋 C. F. C. ブルレイクエンジェル)	35.10	32.19
	4位	川原菜摘 (京滋 C. F. C. ブルレイクエンジェル)	37.10	31.70
	5位	近藤葉月 (京滋 C. F. C. ブルレイクエンジェル)	31.20	29.75
	6位	上嶋美音 (京滋 C. F. C. ブルレイクエンジェル)	32.60	27.18

第26回大会 2011年12月17-18日

			申請点	得点
男子	1位	芦田史朗 (滋賀 C. F. C. ブルレイクエンジェル)	121.80	112.44
	2位	芝山耕輔 (VfH 東京)	70.90	62.34
	3位	中川 凱公 (滋賀 C. F. C. ブルレイクエンジェル)	56.90	52.46
	4位	縄田末雄 (バイシクルクラブ 07 宇部)	34.10	14.59
女子	1位	堀井和美 (滋賀 C. F. C. ブルレイクエンジェル)	92.00	81.86
	2位	佐藤凧沙 (S. F. C. アンジー京都)	75.50	66.45
	3位	近藤葉月 (滋賀 C. F. C. ブルレイクエンジェル)	57.50	51.42
	4位	上嶋美音 (滋賀 C. F. C. ブルレイクエンジェル)	51.90	49.20



サイクルサッカー競技の説明

サイクルサッカーには、室内サイクルサッカー（2名）と戸外サイクルサッカー（6名）があります。ここに行われるのは、室内サイクルサッカーです。

以下、簡単にルールを説明します。

人数：1チーム2名。状況に応じて、パス・ドリブルを駆使し2人で攻撃、または連係して守備を行います。

競技場：たて14mよこ11m、その周りをフェンスで囲み、ボールが飛び出るのを防ぎます。ゴールは高さ2m幅2m。

自転車：サイクルサッカー専用のもので、キックやシュートがしやすいようになっています。また、ブレーキは有りませんがバックができます。

試合時間：前半7分・休息2分・後半7分間で、延長戦になった場合は5分です。

試合開始：センターマークにボールが置かれ、先攻側がキックして試合が始まります。

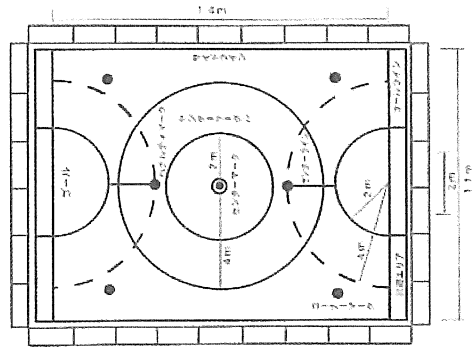

1. プレー中、手はハンドル、足はペダルから離してはいけません。足が床についた場合、落車とみなされ、いったん自陣のエンドライン外まで引き返えて来ないとプレーに参加する権利がありません。
2. ヘディングはかまわないがボールを手で触ったり、足でキックしたりしてはいけません。但し、自陣ゴール前のペナルティエリアに入った選手（2人同時には入れない）は、キーパーとして手を自由に使ってボールを防ぐことができます。
3. また、攻撃している選手もボールを保持していなければ相手方のペナルティエリアに入ることはできません。
4. その他のルールはサッカーとほぼ同じです。

反則：前述の項目を犯した場合のほか、相手を押す、抑える、衝撃を加える、大声を出すなどが反則とみなされます。

フリーキック：ペナルティエリア外での反則に対して、相手側に与えられます。

ペナルティキック：

1. 自陣のペナルティエリア内で反則を行った時。
2. 目に余る反則を犯した場合。

コーナーキック：自ら触れたボールを自陣エンドラインから外へ出すと相手方のボールとなり、コーナーキックでプレーが再開されます。

サイクルフィギュア競技の説明

サイクルフィギュアは、バランス、集中力、勇気を必要とする難しい技を展開させるところがフィギュアスケートや体操競技と似ています。サイクルフィギュアは華麗かつ繊細で、見て楽しい競技です。

- 種目：シングル（1人）、ペア（2人）、チーム（4人、6人制）の部門があります。
- 自転車：サイクルフィギュア用のもので、前後のギヤ比は1対1。ハンドルは、競技者が上に乗れる様な形になっています。バック走行も可能です。



演技時間：5分間

☆コート図面

- a) センターポイント
- b) ドライビングエリア・ショートサイド
- c) ドライビングエリア・ロングサイド
- d) インナーサークル直径 4m
- e) アウターサークル直径 8m
- f) クォーターサークルマーク

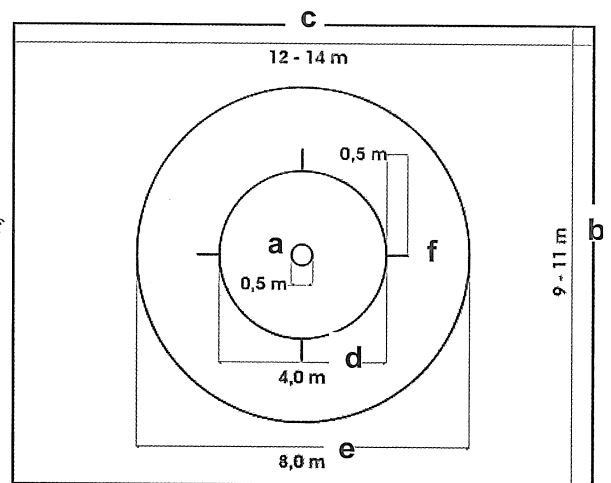

演技内容：フィギュア（技）を競技者自信で組合せ、時間内に演技を行います。競技者はあらかじめフィギュアリスト（約 200 種目の技がある）から演技を選び、ジャッジシートにその順番を記入、同時に演技中に流す音楽を大会審査員会に提出、このシートによって採点されます。

フィギュアリストには、ハーフサークル、サークル、エイトサークル、スピンという演技の仕方や、フォワードとバックワード走行、あるいはウィリー（一輪走行）などの走行の仕方があり、点数が変わってきます。また、ウィリー系でポジションを変える移行系の技や、ターンなどもフィギュアリストの点数として大きいウエイトをしめています。

Half Circle (HC)

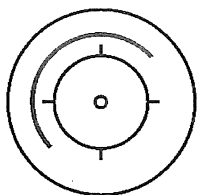

Circle (C)

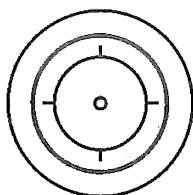

Eight (S)

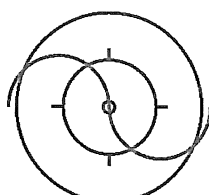

Eight (B)

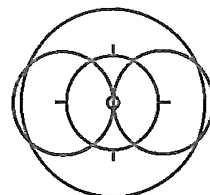

採点方法：ディフィカルティージャッジ（技術点）と、パフォーマンスジャッジ（演技点）に別れ、減点方式で行います。ディフィカルティージャッジは、そのフィギュアが完全なフォームであったかどうか、また、パフォーマンスジャッジは、フラツキや落車があったかどうかを採点します。更に、ペアやチームの演技では同時性が重視されます。



豊かな未来へのナビゲーター

長田会計事務所

〒543-0054
大阪市天王寺区南河堀町9-48-301

TEL 06-6779-3045

FAX 06-6779-3080

Mobile 090-2355-7436

Email: nagata@office-smile.jp URL: <http://office-smile.jp/>

税理士 CFP
長田 雅子

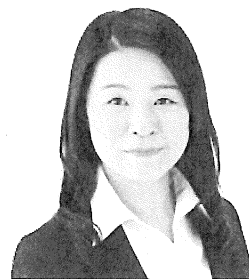

2012年 UCI 世界室内自転車競技選手権大会の成績報告(1)

11月2-5日 アシヤヘンブルグ(ドイツ)

サイクルサッカー競技

グループ A

順位	選手	国
1.	Roman Schneider / Dominik	スイス
2.	Patrick Schnetzer / Dietmar	オーストリア
3.	Jens Krichbaum / Marco	ドイツ
4.	Pavel Smid / Petr Skotak	チェコ
5.	Frédéric Doell / Stéphane	フランス
6.	Brecht Damen / Niels Dirix	ベルギー



オーストリア スイス ドイツ

グループ A/B 入替戦

ベルギー	6 : 1	ルーマニア
------	-------	-------

ベルギーがグループ A 残留

グループ B

順位	国	競技者	ROM	JPN	NED	HUN	HKG	MAS	CAN	得失点	勝点
1.	ルーマニア (ROM)	Dorian Torofftei Mircea Tric		△ 1:1	○ 6:1	○ 7:0	○ 9:0	○ 7:1	○ 15:1	45:04	16
2.	日本 (JPN)	木下 直也 松田 鋼	△ 1:1		○ 5:1	○ 5:2	○ 9:1	○ 5:3	○ 15:1	40:09	16
3.	オランダ (NED)	Jos Van Dijk Karel Van Dijk	● 1:6	● 1:5		○ 2:1	△ 4:4	○ 6:2	○ 9:0	23:18	10
4.	ハンガリー (HUN)	Tamas Szitas Vilmos Toma	● 0:7	● 2:5	● 1:2		○ 4:3	○ 5:4	○ 8:1	20:22	9
5.	香港(中国) (HKG)	Wing Tai Ho Chun Hin Kwan	● 0:9	● 1:9	△ 4:4	● 3:4		○ 5:4	○ 8:3	20:33	5
6.	マレーシア (MAS)	Dahalan Mohd Zikri brahim Ibra lzuan	● 1:7	● 3:5	● 2:6	● 4:5	● 4:5		○ 7:1	21:28	4
7.	カナダ (CAN)	Jean Saucier Penoit Fish	● 1:15	● 1:15	● 0:9	● 1:8	● 3:8	● 1:7		07:62	0



松田鋼選手と木下直也選手



日本・ルーマニア・オランダ

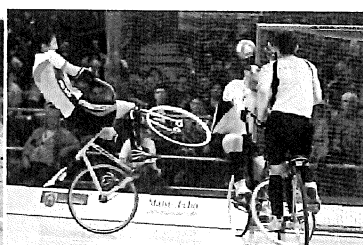

対ルーマニア戦コーナーキックを決めて1対1

2012年 UCI 世界室内自転車競技選手権大会の成績報告(2)

11月2-5日 アシヤヘンブルグ(ドイツ)

サイクルフィギュア競技 (日本選手の出場種目のみ)

女子シングル						男子シングル					
順位	競技者	国	申請点	得点	減点	順位	競技者	国	申請点	得点	減点
1	Corinna Hein	ドイツ	187,90	170,53	-17,37	1	David Schnabel	ドイツ	212,10	200,92	-11,18
2	Sandra Beck	ドイツ	187,50	167,55	-19,95	2	Florian Blab	ドイツ	211,20	187,25	-23,95
3	Adriana Mathis	オーストリア	173,20	158,90	-14,30	3	Yannick Martens	スイス	172,00	162,14	-9,86
4	Nikola Lebankova	チェコ	172,00	151,17	-20,83	4	Arnost Pokorny	チェコ	180,10	157,92	-22,18
5	Melanie Mörrh	オーストリア	162,70	143,65	-19,05	5	Patrick Klein	フランス	162,10	149,79	-12,31
6	Sabrina Mäder	スイス	152,40	131,78	-16,22	6	Lukas Burri	スイス	157,70	141,59	-16,11
7	Amanda Lee	スイス	143,60	129,45	-14,15	7	Hin Bon Ip	香港	159,20	141,10	-17,99
8	Adeline Fournier	フランス	143,40	121,46	-21,94	8	Fabian Allgäuer	オーストリア	148,40	134,83	-13,57
9	Kimberley	ベルギー	119,70	103,13	-16,57	9	Jean Carmier	フランス	145,60	127,05	-18,55
10	Kuan Sok Mui	マカオ	109,90	96,17	-13,73	10	Marco Giorgio	イタリア	135,70	120,36	-15,34
11	Odile Rietsch	フランス	129,20	94,16	-35,04	11	Mak Rainfield	香港	151,90	117,82	-33,08
12	Tatika Bovendaerde	ベルギー	125,40	92,93	-32,47	12	Jakub Masek	チェコ	163,90	113,49	-50,41
13	Anita Zagyai	ハンガリー	107,30	65,72	-41,58	13	Csaba Varga	ハンガリー	146,00	108,88	-37,12
14	Kristina Heytsi	ウクライナ	76,50	63,80	-12,70	14	Martin Schön	ハンガリー	156,20	107,10	-49,10
15	佐藤 凧沙	日本	81,10	59,37	-21,73	15	Lei Fai	マカオ	113,00	87,13	-25,87
16	Evelin Szecsödi	ハンガリー	70,70	55,26	-15,44	16	Marcel Schnetzer	オーストリア	118,60	86,91	-31,69
17	Leong On I	マカオ	60,30	45,88	-14,42	17	Lorenzo Vandorpe	ベルギー	92,80	78,03	-14,77
						18	Kristian Gei	ウクライナ	80,30	70,17	-10,13
						19	Maxime Poulin	カナダ	86,40	62,20	-24,20
						20	Zulkifli Mohd Danal	マレーシア	74,20	61,80	-12,40
						21	Abd Rhaman Amirul Safuan	マレーシア	68,90	56,89	-12,01
						22	Francis Gadbois	カナダ	91,50	54,84	-36,66
						23	Aliks Kuchera	ウクライナ	82,30	54,11	-28,19
						24	芝山 耕輔	日本	76,20	52,90	-27,50
						25	Antoni	ポーランド	68,20	52,66	-15,54
						26	Chan Hou Pong	マカオ	72,20	46,90	-25,30
							Paddy Waters	アイルランド	79,50	棄権	--
決勝						決勝					
1	Corinna Hein	ドイツ	187,90	179,93	-7,97	1	David Schnabel	ドイツ	212,10	208,46	-3,64
2	Sandra Beck	ドイツ	187,50	177,75	-9,75	2	Florian Blab	ドイツ	210,60	198,98	-11,62
3	Adriana Mathis	オーストリア	173,20	165,19	-8,01	3	Yannick Martens	スイス	172,00	164,27	-7,73
4	Nikola Lebankova	チェコ	172,00	161,64	-10,36	4	Arnost Pokorny	チェコ	180,10	162,47	-17,63



大会報告

2012年 世界室内自転車競技選手権 ドイツ・アッシャッフエンブルグ大会

日本代表選手団 宮川 廣平

去る11月4日(金)～6日(日)の日程にて日本代表選手団は10名にて結団、ドイツ・アッシャッフエンブルグでの世界選手権へ参戦。サイクルサッカーは昨年度から2年連続で木下直也・松田鋼組(VfH 東京)、セカンドチーム藤田洋介・時倉宗大組(蔵前)、サイクルフィギュアは男子シングル芝山耕輔(VfH 東京)、女子シングル佐藤風沙(SFC アンジー)というエントリーとなった。

11月初旬とはいえ、ドイツは冷え込みが厳しく、また期間中は雨にも見舞われる天候のもと、アッシャッフエンブルグの会場には世界各地から多くのアスリートと観客が訪れ熱戦が繰り広げられた。今年度の会場は比較的狭目のフロアにコート中央に配置し、周囲に特設観客席を増設して計4500席を集約。観客席とコートが密接し、歓声が反響しやすい「盛り上がり」重視のレイアウトであった。フランクフルトから車で1時間程度のドイツ中心部というアクセスもあり、メインプログラムの時間帯は満席・立ち見客多数の状態となった。日本選手団は31日(水)現地集合という従来とは異なる形式にて召集。事前合宿を実施しなかった点には賛否あるが、今回のメンバーの経歴や開催地アクセスなどを考慮しての判断であり、調整等での影響は無かったと思っている。

サイクルサッカーは今年もグループB(二部リーグ)優勝、グループA復帰を命題として戦ったが、全勝対決の最終戦でルーマニアと引き分け、得失点差で及ばずグループB2位に終わった。今年のグループBは昨年の5ヶ国から7ヶ国に増え、試合数も6試合となった。日本にとっては、決戦のルーマニア戦まで5試合を経由してフロアや雰囲気を感じることができることは歓迎すべきプラス材料であった。事実、初戦のハンガリー戦では硬さが残るプレーが目立ち(前半1-0で折り返し、後半突き放して5-2で勝利)、若いメンバーが思い切った攻撃を仕掛けてくるマレーシア相手には後手に回る部分もみられた(5-3で勝利)。思い通りにいかない「世界戦の空気」に苦労したがバックアップに入った藤田と時倉、メカニックとして参加の村上裕亮(ピンキーズ大阪)のコーチングや試合前後の助言などにより一戦ごとに微調整を重ね、初日最終の香港戦では9-1と完勝。プラン的にもメンタル的にも「嵌った」快勝劇を見せた。

祝

第43回全日本室内自転車競技選手権大会



MARUH

HATTORI

ハットリはサイクルサッカーを応援しています。



サイクル競技に関することは、当社へ
サイクルサッカー用部品は常時在庫しています。

CYCLE SOCCER BALL (公式球) も用意しています。
お気軽に TEL、ご来社ください。

自転車部品に関する問い合わせ先

服部産業株式会社 tel: 06-6981-3965 fax: 06-6981-5947

<http://www.hattori-cycle.co.jp>

mail: info@hattori-cycle.co.jp

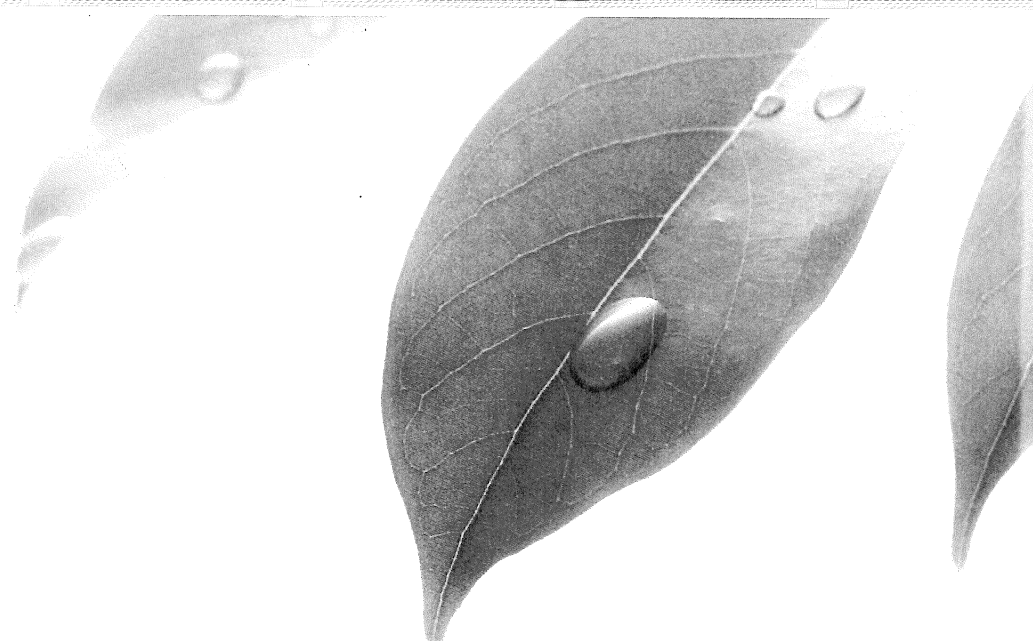

世界 No.1

シールエンジニアリングカンパニーを めざして



■会社概要

創 業 / 1927年(昭和2年)1月21日
資 本 金 / 139億57百万円
売 上 高 / 386億33百万円(2012年3月実績)
株 式 上 場 / 東京証券取引所1部上場
従業員数 / 約1,800名(グループ全体)
事業内容 / 産業機器、化学・樹脂、エネルギー、
通信機器、半導体、自動車、宇宙、
航空産業等、あらゆる産業向けに
ファイバー、ふっ素樹脂、高性能ゴム
等各種素材製品を設計、製造、加工
および販売

■国内の子会社

株式会社 バルカー工業株式会社
株式会社 バルカーテクノ
株式会社 バルカー シールソリューションズ
株式会社 バルカーエラストマー
バルカーセイキ株式会社
九州バルカー株式会社
バルカー・イダテクノロジーズ株式会社
株式会社バルカー・エプエプティ

■海外の子会社

SHANGHAI VALQUA FLUOROCARBON
PRODUCTS CO.,LTD.(中国)
VALQUA SEAL PRODUCTS (SHANGHAI) CO.,LTD.(中国)
VALQUA (SHANGHAI) TRADING CO.,LTD.(中国)
VALQUA KOREA CO.,LTD.(韓国)
VALQUA AMERICA INC.(米国)
TAIWAN VALQUA INDUSTRIES LTD.(台湾)
TAIWAN VALQUA ENGINEERING INTERNATIONAL LTD.(台湾)
VALQUA INDUSTRIES (THAILAND) LTD.(タイ)
VALQUA INDUSTRIES (THAILAND) LTD.
SINGAPORE BRANCH(シンガポール)
VALQUA VIETNAM CO.,LTD.(ベトナム)

新卒者 採用情報

2014年3月
卒業見込

■募集要項

募集職種 研究開発職、生産技術職、技術営業職、グローバル職
募集学科 理工系(化学・機械・電気・電子ほか)、文系
選考方法 書類選考、面接、筆記試験
■勤務地 本社および全国の事業所、研究所
■勤務時間 8:50~17:35 ※一部フレックスタイム制あり

■休日休暇

完全週休2日制、祝日、夏季、年末年始、年次有給
(初年度11日)、特別休暇(慶弔、リフレッシュほか)

■応募方法

まずは下記までお問い合わせください。
日本バルカー工業株式会社 人事部 向井宛
Tel:03-5434-7373



日本バルカー工業株式会社 <http://www.valqua.co.jp>

〒141-6024 東京都品川区大崎 2-1-1 (ThinkPark Tower24 階) TEL.03-5434-7370 (代)

2日目、オランダを危なげなく下し、ルーマニア決戦の直前のチームの雰囲気も高揚、対照的にルーマニア勢は控え通路での硬い表情が印象に残っている。

過去2年間、ルーマニアとの決戦は1-2、2-4のスコアで敗れている。今回も少得点差かつロースコアの堅いゲームになると予測。懸念材料は昨年同様「得失点差」であり、パワーに長けるルーマニアは下位チームから大量点を稼いでおり、日本に10点の差をつけていた。すなわち「引き分けアウト」の状態、1点ビハインドとほぼ同条件でのキックオフとなった。

結果としてこの条件が雌雄を決してしまうことになった。開始1分、微妙なジャッジでPKを献上、絶対に欲しかった先制点を相手へ渡してしまう。日本は残り12分間で2点が必要となり、当然ルーマニアは守備的にゲームをすすめる。日本は冷静にゲームを組み立て、マイボール時にはシュートまで繋げるも、決定力を欠きCK(コーナーキック)となる流れが続く。CKを3度獲得したが決めきれず、0-1で前半終了。

後半は2点が必要な日本が攻め、ルーマニアが応戦するという形成となる。残り3分以上残した時点で左CKを決めて同点。日本に流れが傾き、勝ち越しは時間の問題だと思えた。ただその後うまく時間を使われ、CKもねじ込むこむことが出来ず、タイムアップ。この試合で獲得したCKは実に6本であった。

3年連続で同じ順位となり、来年もグループBで参戦することが決定した。2009年のポルトガル大会以降、世界トップのグループAから4年間遠ざかることは国内での競技の発展に大きなマイナスである。競技人口や体格でさほど日本と差がないフランスやベルギーはグループAに残留することでモチベーションを保ち、徐々に実力をつけている。年を追うごとにグループA復帰が険しくなっていることを、自覚しなければならない。また木下・と松田はそれぞれ10年以上代表の看板を背負っており、彼らに頼りきりの国内の状況からは次なる発展の要素を見出すのは難しい。選手、関係者共々この状況を把握し、今後対策に尽力していかねばならないと思う。

そんな中、プレーヤーの立場ながら自我を抑制してサポートに徹してくれた時倉、藤田、村上の献身は非常に大きかった。彼らあつての優勝と同勝点の16P獲得であり、彼らのモチベーションは近い将来必ずグループA復帰への原動力となってくれるはずである。

6試合を5勝1分、勝点16PグループB2位。参加全13か国中、唯一の無敗国として大会を終えることとなった。

サイクルフィギュアは男女1名ずつのエントリーとなった。芝山は今夏よりドイツに拠点を移してトレーニングを重ねており、佐藤も18歳ながらすでに四度目の世界戦である。国内にも若いプレーヤーが増えておており、2名には今後は日本のサイクルフィギュアを支えるエースの自覚をもって活動を進めてほしい。世界選手権を「参加する場所」から「戦う場所」への意識変革を日本のサイクルフィギュア界にも根付かせていかねばならない。

芝山 76.20p (24位) 佐藤 59.37p (15位)。2名とも厳しいジャッジと独特の雰囲気の中、メンタルでの安定度が増してきている。世界戦に「慣れる」ための猶予期間は既にもう終わった、というスタンスと自覚を強く持って次年度へむけて躍進してほしい。

2012 NEW Model

01-030 ALU JAPAN +

01-006 ALU JAPAN

カーボンシートポスト 300g
01-030 ALU JAPAN +

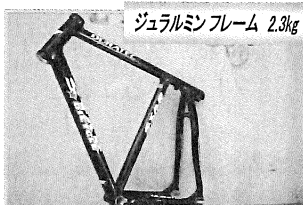
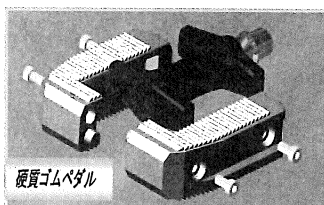
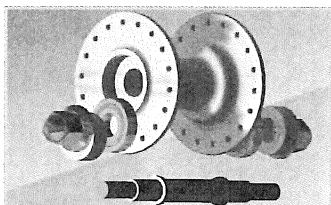
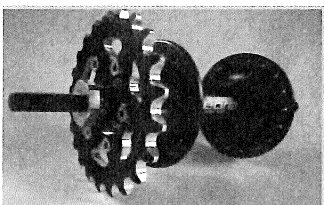
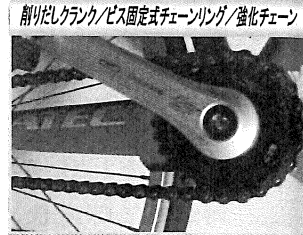
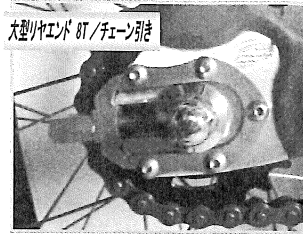
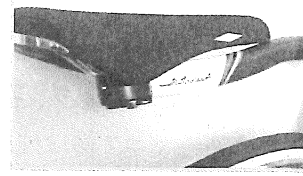

削りだしハブ/ピス固定式スプロケット/強化シャフト/シールドベアリング

削りだしハブ/強化シャフト/シールドベアリング

硬質ゴムペダル

ジュラルミンフレーム 2.3kg

01-030 **ALU JAPAN +**

価格：¥186,890円(税込)

フレーム：1" DURALUMIN 7020 T6

フレームサイズ：ワンサイズ フォーク：クロモリ REYNOLDS WEIT：11.9kg カラー：15種類 シートポスト：カーボン

01-006 **ALU JAPAN**

価格：¥175,890円(税込)

フレーム：1" DURALUMIN 7020 T6

フレームワンサイズ フォーク：クロモリ REYNOLDS WEIT：12.4kg カラー：15種類

01-032 **STEEL JAPAN**

価格：¥171,490(税込) *複数台の注文よりフレームカラー選択可能。

フレーム：1" クロモリ

フレームサイズ：ワンサイズ フォーク：クロモリ REYNOLDS WEIT：13.5kg カラー：ブラック

01-010 **Economy**

価格：164,890円(税込)

フレーム：1" DURALUMIN 7020 T6

フレームサイズ：24インチ フォーク：クロモリ REYNOLDS カラー：15種類



フィギヤ草 ¥193,490~

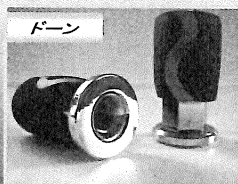

ドーン



ボール

お問合せ先：

STAR BICYCLE
SPORT * BIKE * MARKETING

JAPAN

奈良県生駒郡三郷町夕陽丘14-15

Tel./Fax 0745-43-6774

E-mail minohara@coda.ocn.ne.jp

* 01-032 STEEL-JAPAN モデルは、複数台での注文より、カラー30種類から選択で承ります。
* 価格には、組立工賃・送料が含まれておりません。
* 商品は受注生産及び輸入品の為、納品までに3ヶ月程かかる場合があります。
* 商品は室内競技専用自転車となりますので、公道を走行することはできません。
* その他、サイクルフィギヤ草・ボール・コールネット・各種関連パーツ取り扱っております。

